

Распаковка

Перед использованием, пожалуйста, проверьте устройство и убедитесь, что в комплектацию включены следующие элементы:

Универсальная комплектация:

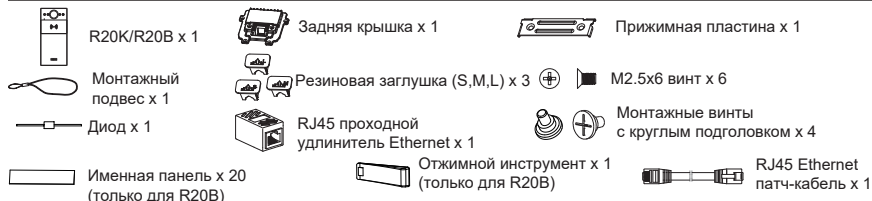

Аксессуары для врезного монтажа:



Обзор продукта

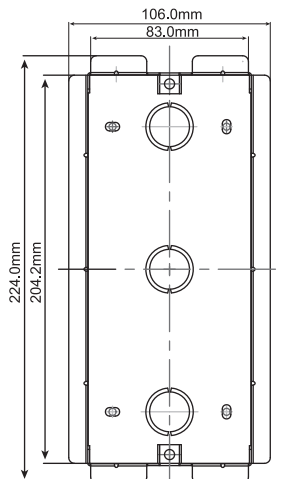
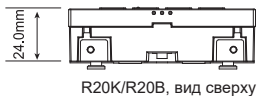
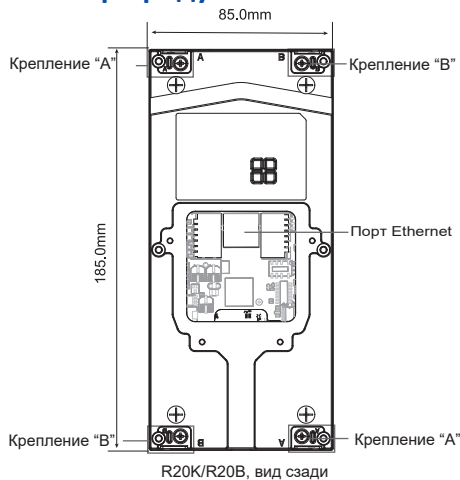

Особенности монтажа:

Не размещайте устройство под прямыми солнечными лучами, так как это может негативно повлиять на его работу и привести к повреждению из-за высокой температуры.

При установке устройства в помещении, устанавливайте его на расстоянии не менее 2 метров от источника света и не менее 3 метров от окон и дверей.

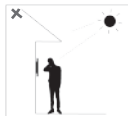

Засвечивание

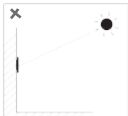

Прямое солнечное излучение



Прямое солнечное излучение через окно



Косвенное солнечное излучение через окно



Вблизи источника света

Врезной монтаж

Шаг 1: Установка кронштейна/коробки

1. Стандартная установка:

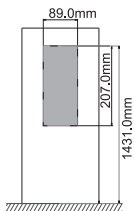

Вырежьте прямоугольное отверстие в стене, (высота*ширина*глубина =207*89*40мм) чтобы провести все кабели.

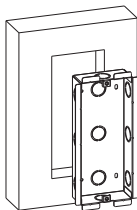

Вставьте коробку для монтажа в отверстие.

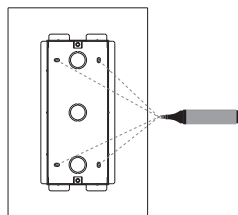

Отметьте четыре отверстия с помощью монтажной коробки.

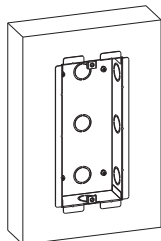

Установка коробки для монтажа завершена.

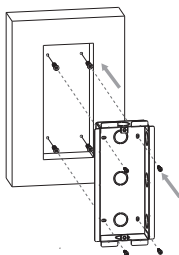

Вставьте четыре пластиковых дюбеля в отверстия, которые вы просверлили ранее. Закрепите коробку с помощью четырех винтов ST4x20.

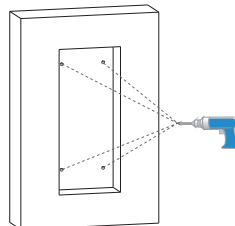

Вытащите коробку для монтажа, затем просверлите четыре отмеченных отверстия на стене (требуется сверло 6мм) на глубину 25мм.

2. Или вы можете выбрать другой, более простой метод без использования винтов ST4x20.

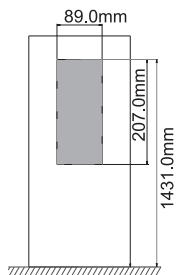

Вырежьте прямоугольное отверстие в стене, (высота*ширина*глубина=207*89*40мм) чтобы провести все кабели.

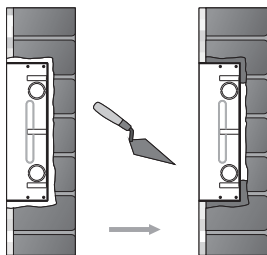

Используйте цемент или другой не коррозионный строительный клей для заполнения зазора между стеной и коробкой. Дождитесь высыхания материала, затем переходите к следующему шагу.

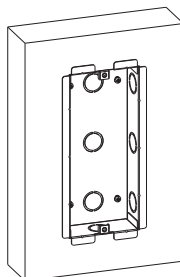

Установка коробки для монтажа завершена.

Совет по гидроизоляции:

- При монтаже уделяйте внимание заполнению зазоров вокруг встраиваемой коробки для предотвращения проникновения воды.
- В качестве альтернативы можно использовать козырек.

Шаг 2: Установка кронштейна для монтажа

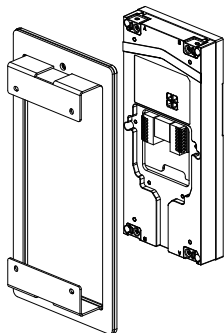

Вложите устройство в кронштейн, следуя схеме.

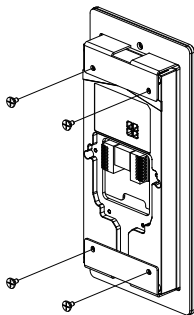

Зафиксируйте устройство на кронштейне, используя четыре монтажных винта с круглым подголовком.

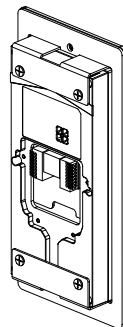

Монтаж врезного кронштейна завершен.

Шаг 3: Установка задней крышки

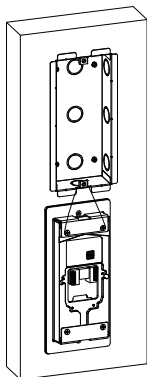

Для удобства монтажа подвесьте R20K/R20B с помощью монтажного подвеса.

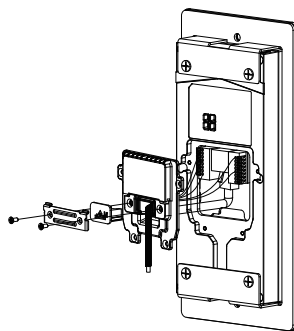

Протяните кабели через заднюю крышку, подключите к соответствующим разъемам на главной плате. Выберите подходящий размер резиновой заглушки для протаскивания всех кабелей через крышку. Закрепите уплотнительную пластину на крышке с помощью двух винтов M2.5x6.

Примечание:
Если установлен только один Ethernet кабель или сигнальных проводов меньше 6, то следует выбрать маленькую резиновую заглушку. Выберите заглушку среднего размера, если сигнальных проводов от 7 до 10. Выберите большую заглушку, если сигнальных проводов 11 или больше.

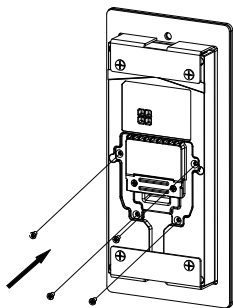

Закрепите заднюю крышку с помощью четырех винтов M2.5x6.

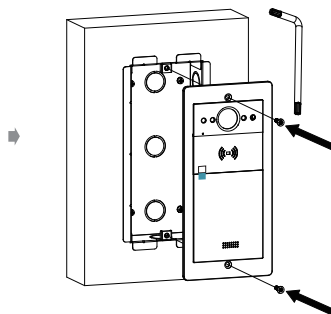

Установите устройство на кронштейн с помощью двух TORX винтов M4x15.

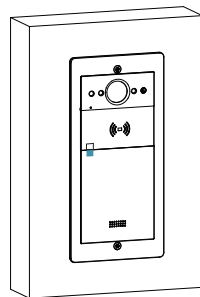

Установка завершена, снимите защитную пленку.

Таблицы длины кабеля и AWG

Соблюдайте соответствующее сечение и длину провода при установке устройства:

	20 AWG	22 AWG	24 AWG	26 AWG
12V 1A Адаптер	≤50m	≤40m	≤20m	\



www.akuvox-rus.ru



+7(495)134-33-70



helpdesk@inprice.ru

AKUVOX (XIAMEN) NETWORKS CO., LTD.

Адр.: 117447, Москва, ул. Большая Черёмушкинская, д. 13 стр. 2.

Шаг 3: Установка задней крышки

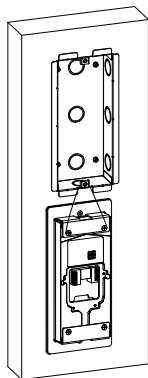

Для удобства монтажа подвесьте R20K/R20B с помощью монтажного подвеса.

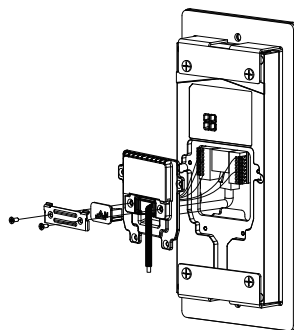

Протяните кабели через крышку для проводки, подключите к соответствующим разъемам на главной плате. Выберите подходящий размер резиновой пробки для протаскивания всех кабелей через крышку. Закрепите плиту герметизации на крышке с помощью двух винтов M2.5x6 с крестовым шлицем.

Примечание:
Если установлен только один Ethernet кабель или сигнальных проводов меньше 6, то следует выбрать маленькую резиновую заглушку. Выберите заглушку среднего размера, если сигнальных проводов от 7 до 10. Выберите большую заглушку, если сигнальных проводов 11 или больше.

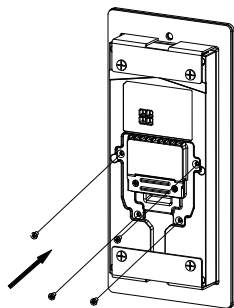

Закрепите заднюю крышку с помощью четырех винтов M2.5x6.

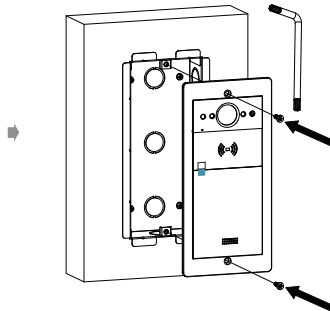

Установите устройство на кронштейн с помощью двух TORX винтов M4x15.

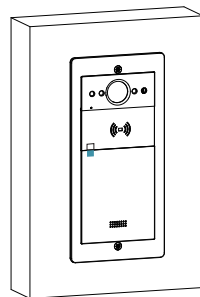

Установка завершена, снимите защитную пленку.