

Распаковка

Перед использованием, пожалуйста, проверьте устройство и убедитесь, что в комплектацию включены следующие элементы:

Универсальная комплектация:

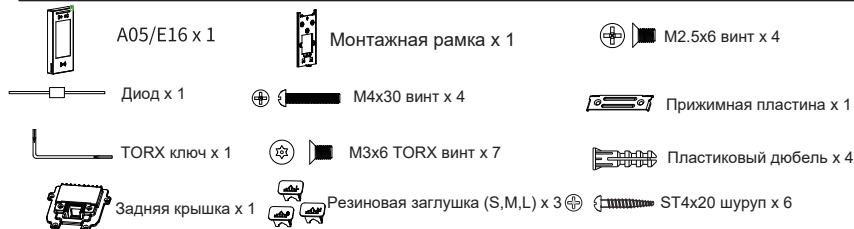

Дополнительные датчики температуры

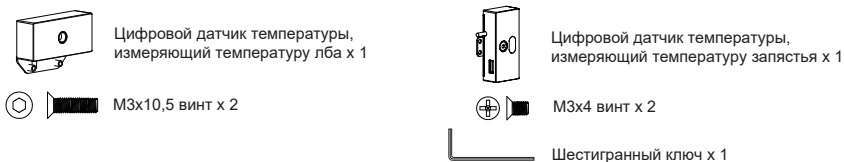

Обзор продукта

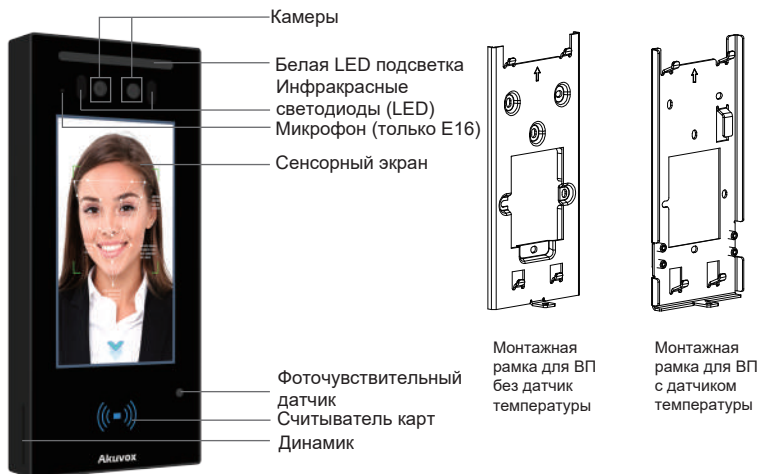

Особенности монтажа:

Не размещайте устройство под прямыми солнечными лучами, так как это может негативно повлиять на его работу и привести к повреждению из-за высокой температуры.

При установке устройства в помещении, устанавливайте его на расстоянии не менее 2 метров от источника света и не менее 3 метров от окон и дверей.



Засвечивание

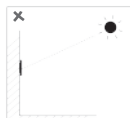

Прямое солнечное излучение



Прямое солнечное излучение через окно



Косвенное солнечное излучение через окно



Вблизи источника света

Накладной монтаж

1. Шаг 1: Установка монтажной рамки на стену.

1.1 При наличии встроенной монтажной коробки размером 86x86 мм или 2x3 дюйма в стене.

1.1.1: С монтажной коробкой 86x86 мм.

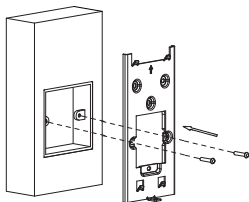

Закрепите рамку на монтажную коробку размером 86x86 мм с помощью двух винтов M4x30.

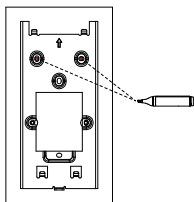

Отметьте два отверстия с помощью рамки на стене.
Примечание: отметки должны быть в центре отверстий рамки.

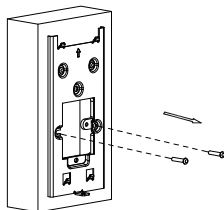

Открутите два винта M4x3 и снимите монтажную рамку

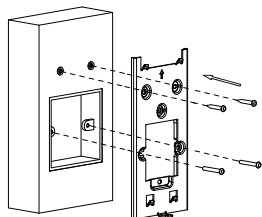

Закрепите монтажную рамку двумя винтами M4x30 и двумя винтами ST4x20.

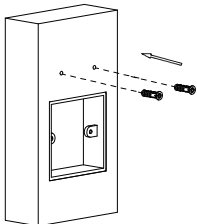

Вставьте два пластиковых дюбеля в просверленные отверстия.

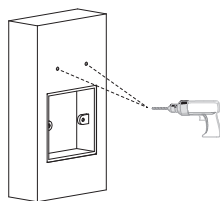

Просверлите отмеченные отверстия 6-миллиметровым сверлом. Глубина просверленного отверстия должна быть 25 мм.

1.1.2: С монтажной коробкой 2x3 дюйма.

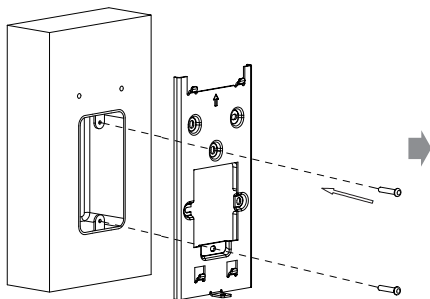

Закрепите рамку на монтажную коробку размером 2x3 дюйма с помощью двух винтов M4x30.

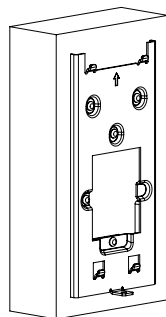

Установка завершена.

1.2 Монтаж без монтажной коробки.

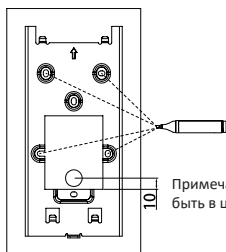

Примечание: отметки должны быть в центре отверстий рамки.

Исходя из расположения кабелей, приложите рамку для настенного монтажа плотно к стене и отметьте четыре отверстия для крепления. При этом убедитесь, что относительное положение рамки и отверстия для проводов правильное.

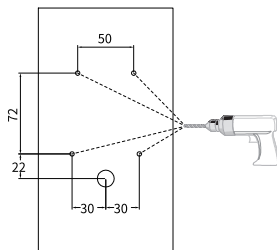

Снимите рамку и просверлите отмеченные отверстия для крепления и отверстие для проводов с использованием дрели диаметром 6 мм.

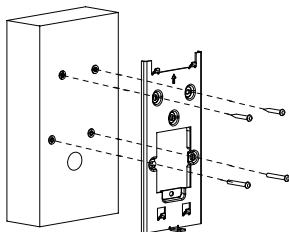

Закрепите монтажную рамку на стене четырьмя винтами ST4x20

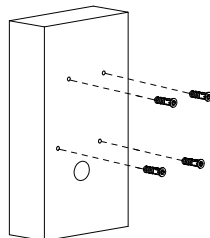

Вставьте четыре пластиковых дюбеля в отверстия.

2. Шаг 2: Установка устройства.

2.1 Установка устройства без датчика температуры.

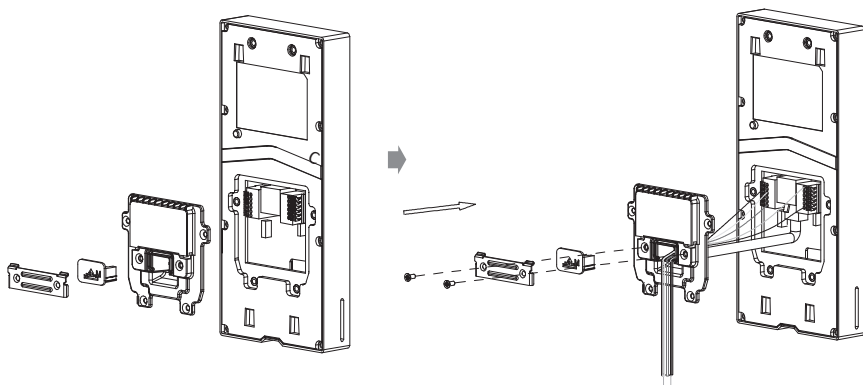

Извлеките устройство вместе с задней крышкой, уплотнительной пластиной, резиновой заглушкой и соответствующими винтами.

Протяните кабели через заднюю крышку, подключите к соответствующим разъемам на главной плате. Выберите подходящий размер резиновой заглушки для протаскивания всех кабелей через крышку. Закрепите их прижимной пластиной на крышке с помощью двух винтов M2.5x6.

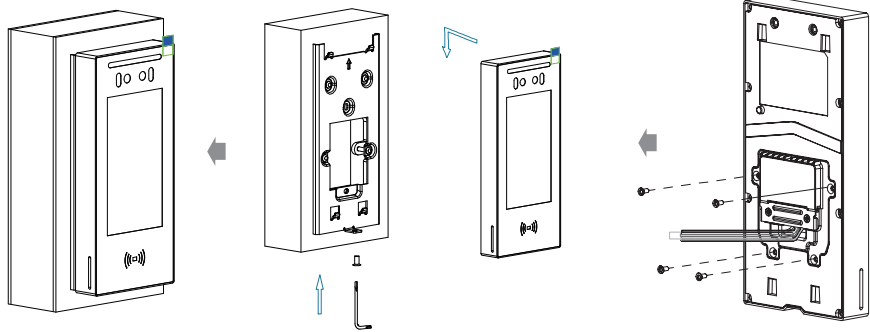

Пожалуйста, снимите защитную пленку. Установка завершена.

Закрепите устройство на монтажной раме, опустив устройство на кронштейн, затем закрепите устройство при помощи прилагаемого TORX шестигранника и TORX винта с M3x6.

Закрепите заднюю крышку четырьмя TORX винтами M3x6, используя прилагаемый TORX шестигранник.

2.2 Установка устройства с датчиком температуры, измеряющим температуру лба

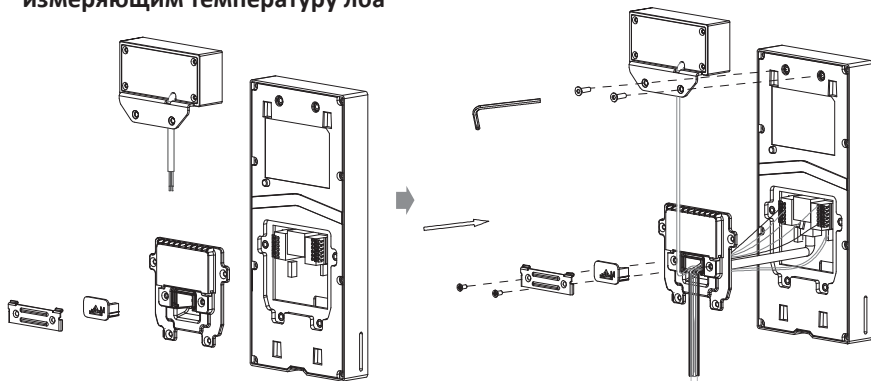

Извлеките устройство вместе с датчиком температуры, задней крышкой, уплотнительной пластиной, резиновой заглушкой и соответствующими винтами.

Закрепите детектор на задней части устройства двумя винтами M3x10.5. Протяните кабели через заднюю крышку, подключите к соответствующим разъемам на материнской плате. Выберите подходящий размер резиновой заглушки для протаскивания всех кабелей через крышку. Закрепите их прижимной пластиной на крышке с помощью двух винтов M2.5x6.

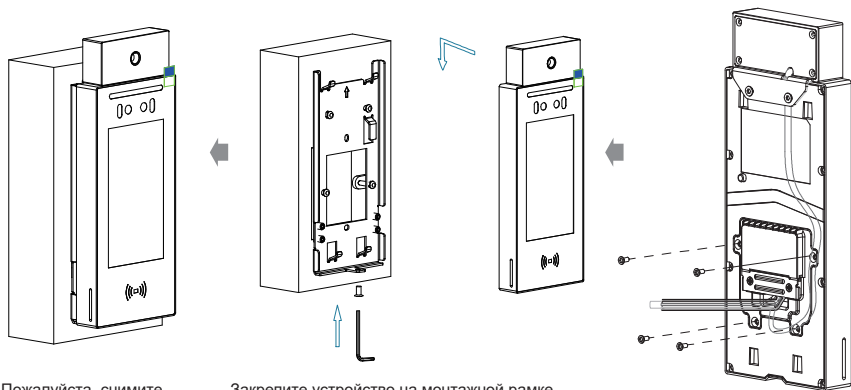

Пожалуйста, снимите защитную пленку. Установка завершена.

Закрепите устройство на монтажной рамке, опустив устройство на кронштейн, затем закрепите устройство при помощи прилагаемого TORX шестигранника и TORX винта с M3x6.

Закрепите заднюю крышку четырьмя TORX винтами M3x6, используя прилагаемый TORX шестигранник.

2.3 Установка устройства с датчиком температуры, измеряющим температуру запястья

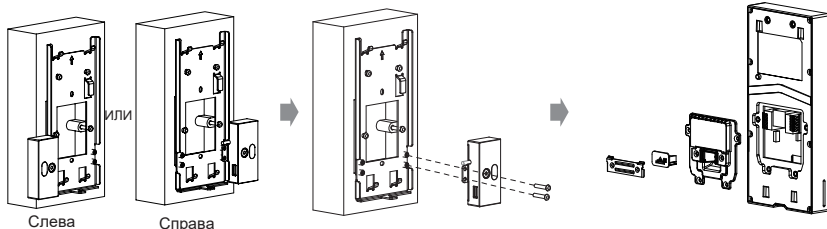

Закрепите детектор на установочных штифтах монтажной рамки с левой или правой стороны, в соответствии с вашими предпочтениями.

Закрепите датчик температуры на левой или правой части монтажной рамки двумя винтами M3x4.

Извлеките устройство вместе с задней крышкой, уплотнительной пластиной, резиновой заглушкой и соответствующими винтами.

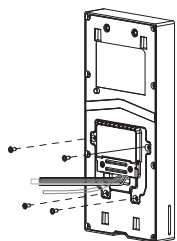

Закрепите заднюю крышку четырьмя TORX винтами M3x6, используя прилагаемый TORX шестигранник.

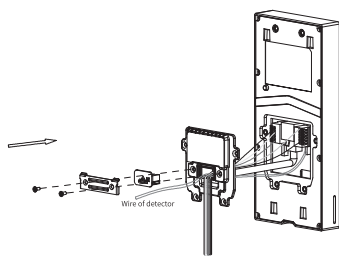

Протяните кабели через заднюю крышку, подключите к соответствующим разъемам на материнской плате. Выберите подходящий размер резиновой заглушки для протаскивания всех кабелей через крышку. Закрепите их прижимной пластиной на крышке с помощью двух винтов M2.5x6.

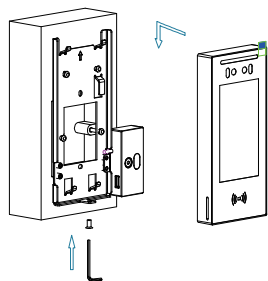

Закрепите устройство на монтажной рамке, опустив устройство на кронштейн, затем закрепите устройство при помощи прилагаемого TORX шестигранника и TORX винта с M3x6.

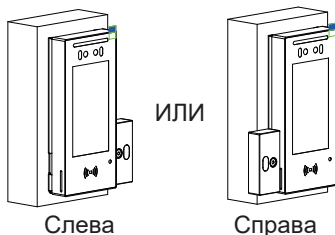

Пожалуйста, снимите защитную пленку. Установка завершена.

Подключение устройства

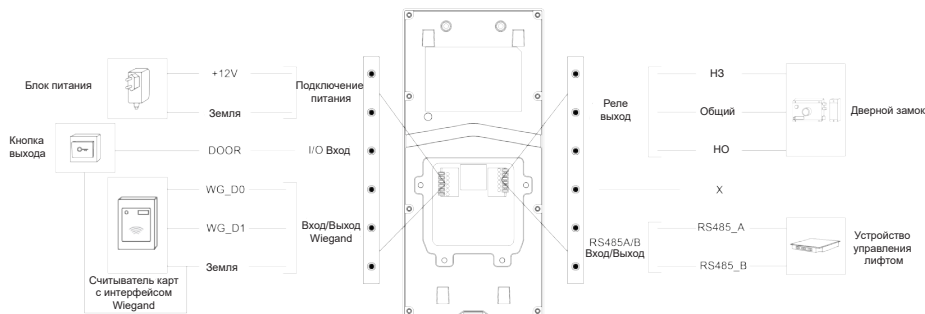

⚠ Внимание!

При подключении к домофону устройств, оснащенных катушкой индуктивности, таких как электромагнитный замок, необходимо защитить домофон от лишнего напряжения во время оплошечивания индукционной нагрузки. Для этого рекомендуется использовать диод 1A200B (входит в комплектацию устройства), подключенный к устройству антипараллельно.



Таблицы длины кабеля и AWG

Соблюдайте соответствующее сечение и длину провода при установке устройства:

	20 AWG	22 AWG	24 AWG	26 AWG
12V 1A Адаптер	≤20м	≤10м	/	/

Топология сети

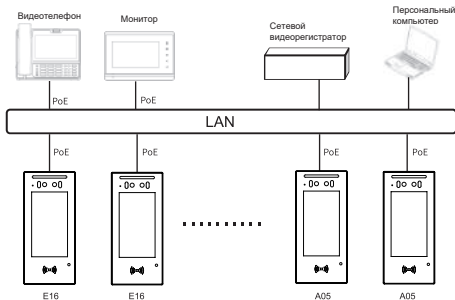

Конфигурация

1. Проверка IP-адреса: Долгое нажатие в любом месте сенсорного экрана примерно на пять секунд откроет экран ввода PIN-кода. Введите PIN "admin" и нажмите "Подтвердить", чтобы перейти в расширенные настройки. Нажмите на значок "Информация", чтобы проверить IP-адрес устройства (только для домофона серии E16).
2. Регистрация аккаунта: В веб-интерфейсе перейдите в раздел **"Аккаунт"** -> **"Основные"**, чтобы зарегистрировать аккаунт и заполнить информацию (подробную информацию смотрите в руководстве пользователя).
3. Настройка DTMF-кода: В веб-интерфейсе перейдите в раздел **"Домофон"** -> **"Реле"**, чтобы настроить DTMF-код в соответствующем поле.

Функции

Совершение звонка:

Нажмите на значок трубки для перехода в интерфейс набора номера, введите IP-адрес или SIP-номер и нажмите кнопку набора, чтобы совершить вызов (только для домофона серии E16).

Прием звонка:

E16 по умолчанию автоматически отвечает на входящие вызовы. Входящий вызов с внутреннего устройства будет автоматически принят.

Разблокировка с помощью DTMF-кода:

Во время вызова наберите соответствующий DTMF-код на мониторе, чтобы разблокировать E16 на расстоянии.

Разблокировка с помощью RF карты:

Приложите сохраненную в памяти устройства RF-карту к зоне считывателя карт, чтобы открыть дверь.



www.akuvox-rus.ru



+7(495)134-33-70



helpdesk@inprice.ru

AKUVOX (XIAMEN) NETWORKS CO., LTD.

Адр.: 117447, Москва, ул. Большая Черёмушкинская, д. 13 стр. 2.